

STERILIZER UV

AS 2.0

INSTRUKCJA OBSŁUGI
OPERATING INSTRUCTIONS
GEBRAUCHSANLEITUNG
NOTICE D'UTILISATION

CE EAC

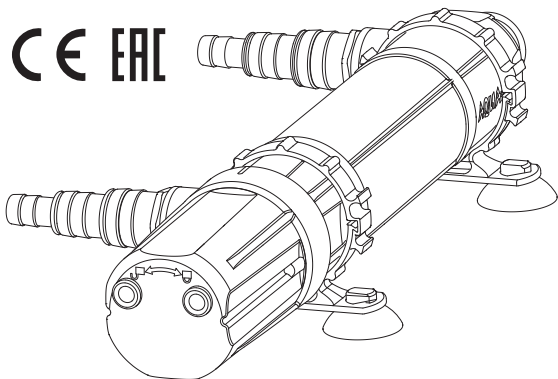

5 W



7 W



9 W



11 W



AQUAEL sp. z o.o.

PL, 02-849 Warszawa, ul. Krasnowolska 50
www.aquael.com, e-mail: service@aquael.com

**SPIS TREŚCI / TABLE OF CONTENTS / INHALTSVERZEICHNIS /
TABLE DES MATIÈRES / OBSAH / ОГЛАВЛЕНИЕ /
ÍNDICE / INDICE DEI CONTENUTI**

POLSKI	4	ČESKÝ	28
Specyfikacja urządzenia.....	4	Specifikace zařízení.....	28
Warunki bezpiecznego użytkowania.....	5	Podmínky bezpečného používání.....	29
Przygotowanie do uruchomienia.....	6	Příprava ke zprovoznění.....	30
Uruchomienie i użytkowanie.....	7	Zprovoznění a používání.....	31
Czyszczenie sterylizatora.....	7	Čištění sterilizátoru.....	31
Wymiana świetlówki.....	8	Výměna výbojky.....	31
Warunki gwarancji.....	8	Záruční podmínky.....	32
ENGLISH	10	РУССКИЙ	34
Device specification.....	10	Спецификация устройства.....	34
Safety precautions.....	11	Условия безопасной эксплуатации.....	34
Preparation for launching.....	12	Подготовка к подключению.....	36
Launch and usage.....	13	Подключение и эксплуатация.....	37
Cleaning the sterilizer.....	13	Очистка стерилизатора.....	37
Fluorescent lamp replacement.....	13	Замена лампочки.....	38
Warranty conditions.....	14	Гарантийные условия.....	38
DEUTSCH	16	ESPAÑOL	40
Eigenschaften der einrichtung.....	16	Lod datos del aparato.....	40
Bedingungen für den sicheren gebrauch.....	16	Condiciones de uso seguro.....	41
Vorbereitung zur inbetriebsetzung.....	18	Preparación de la puesta en marcha.....	42
Inbetriebsetzung und benutzung.....	19	La puesta en marcha y el uso.....	43
Reinigung des sterilisators.....	20	La limpieza del esterilizador.....	43
Austausch der leuchtstofflampe.....	20	El cambio de la lampara fluorescente.....	44
Garantiebedingungen.....	20	Las condiciones de garantia.....	44
FRANÇAIS	22	ITALIANO	46
Spécification de l'appareil.....	22	Specifiche dell'apparecchio.....	46
Conditions d'utilisation sure.....	23	Condizioni di uso sicuro.....	47
Preparation à la mise en marche.....	24	Preparazione all'avviamento.....	48
Mise en marche et utilisation.....	25	Avviamento ed utilizzo.....	49
Nettoyage du stérilisateur.....	25	Pulizia dello sterilizzatore.....	49
Rechange du tube fluorescent.....	26	Sostituzione della lampada fluorescente.....	50
Conditions de garantie.....	26	Condizioni di garanzia.....	50

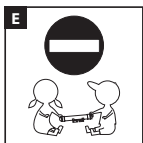
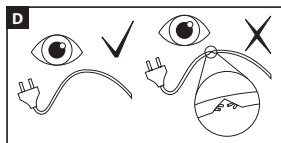
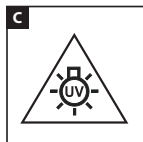
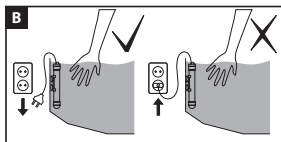
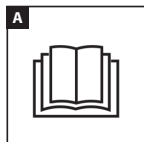
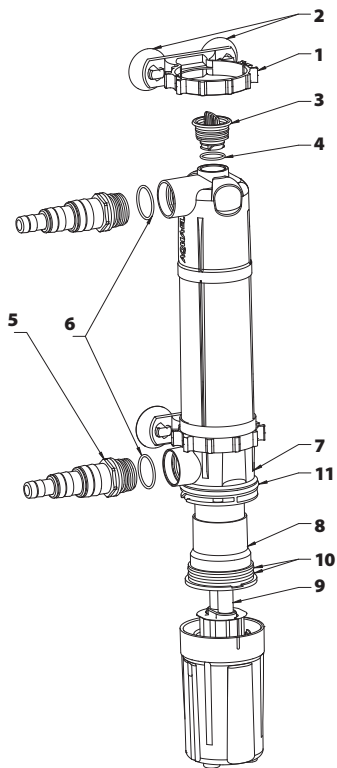

CZĘŚCI

L.p.	Nazwa detalu/zespołu	5 W	7 W	9 W	11 W
1.	Uchwyt mocujący	100368			
2.	Przyssawka $\varnothing 36$	100492			
3.	Korek	101144			
4.	Uszczelka korka	$\varnothing 17,1 \times 1,6$			
5.	Króciec 2 szt.	101455			
6.	Uszczelka króćca	$\varnothing 21,95 \times 1,78$			
7.	Obudowa kompletna	130654	130655		
8.	Osłona kwarcowa kompletna	130652	130653		
9.	Świetłówka TC-S UV-C 	5 W	7 W	9 W	11 W
10.	Uszczelka osłony kwarcowej 2 szt.	$\varnothing 47 \times 2,5$			
11.	Uszczelka obudowy sterylizatora	$\varnothing 55 \times 3,5$			

DANE TECHNICZNE

Typ		5 W	7 W	9 W	11 W
Napięcie/Częstotliwość	V/Hz	220–240/50			
TC-S UV-C	W	5	7	9	11
Rodzaj gniazda żarnika		2G7			
Pobór mocy	W	6,5	8,5	10,5	12,5
Objętość akwarium	l	200	400	600	800
Max. wydajność pompy	l/h	400	800	1000	1500
Max. ciśnienie	bar	0,2			
Stopnie ochrony obudowy	IP	IPX 8			
Średnica węży	mm	12/16, 16/22, 19/25			
Długość kabla	m	1,9			

Szanowny Kliencie, gratulujemy trafnego wyboru wysokiej jakości sterylizatora ultrafioletowego przeznaczonego do sterylizacji wody w akwarium.

SPECYFIKACJA URZĄDZENIA

Woda przepompowywana przez urządzenie przepływa cienką warstwą bezpośrednio w polu działania promieniowania ultrafioletowego UV-C, które niszczy glony, bakterie i inne chorobotwórcze organizmy. Dzięki działaniu sterylizatora woda pozostaje cały czas czysta w sensie biologicznym, a ryby i rośliny żyją w komfortowym i zdrowym otoczeniu – można na zawsze zapomnieć o zielonej wodzie z glonami.

- urządzenie przeznaczone do instalowania na zewnątrz i wewnątrz akwarium.

WARUNKI BEZPIECZNEGO UŻYTKOWANIA

- ✓ Przed instalacją i każdym uruchomieniem urządzenia należy dokładnie zapoznać się z niniejszą instrukcją obsługi i montażu (rys. A).
- ✓ Przy uruchamianiu, konserwacji oraz innych pracach w zbiorniku wodnym, należy odłączyć od sieci poprzez wyciągnięcie wtyczki z gniazda sieciowego (rys. B).
- ✓ Urządzenie wytwarza szkodliwe dla skóry i oczu promieniowanie. Nigdy nie wolno włączać urządzenia ze zdjętą obudową (rys. C)!
- ✓ Urządzenie można zasilать tylko z sieci elektrycznej o parametrach znamionowych (napięcie i częstotliwość) podanych na obudowie urządzenia z gniazda sieciowego znajdującego się w suchym miejscu. Urządzenie powinno być zasilane przez zabezpieczenie różnicowo-prądowe (RCD) o znamionowym prądzie różnicowym zadziałania nie przekraczającym 30mA.
- ✓ W przypadku uszkodzenia należy natychmiast odłączyć je od sieci. Urządzenie z uszkodzonym przewodem lub osłoną ze szkła kwarcowego nie nadaje się do dalszej eksploatacji. **Zabrania się dokonywania napraw lub wymiany przewodu zasilania sieciowego! Przewód zasilający nieodłączalny nie może być wymieniony. Jeżeli przewód ulegnie uszkodzeniu, sprzęt staje się bezużyteczny.** (rys. D)!
- ✓ **Odnośnie używania sterylizatora w różnych krajach mogą obowiązywać inne specjalne przepisy.**
- ✓ Urządzenie zawiera żarówkę UV-C. Przypadkowe użycie urządzenia, lub uszkodzenie obudowy może spowodować wydostawanie się niebezpiecznego promieniowania UV-C. Promieniowanie UV emituje

wane przez znajdującą się we wnętrzu sterylizatora żarówkę, nawet w małych ilościach jest szkodliwe dla oczu i skóry człowieka. **UWAGA:** Nie należy uruchamiać żarówki UV-C kiedy jest wyjęta z obudowy urządzenia! Żarówki nie wolno łączyć z innymi źródłami zasilania niż przewidział to producent urządzenia. Należy przeczytać instrukcję obsługi przed otwarciem urządzenia. Należy odłączyć urządzenie od zasilania elektrycznego zawsze przed wymianą żarówki UV-C.

- ✓ Niniejszy sprzęt może być użytkowany przez dzieci w wieku co najmniej 8 lat i przez osoby o obniżonych możliwościach fizycznych, umysłowych i osoby o braku doświadczenia i znajomości sprzętu, jeżeli zapewniony zostanie nadzór lub instruktaż odnośnie do użytkowania sprzętu w bezpieczny sposób i zrozumiałe związane z tym zagrożenia. Dzieci nie powinny bawić się sprzętem. Nie powinno być wykonywane czyszczenie i konserwacja sprzętu przez dzieci bez nadzoru (rys. E).

PRZYGOTOWANIE DO URUCHOMIENIA

I. ZAINSTALOWAĆ ŚWIETLÓWKĘ

Przed uruchomieniem sterylizatora należy włożyć świetlówkę, postępując wg. następujących czynności:

1. obrócić uchwyt oprawy przeciwnie do ruch wskazówek zegara.
2. wyjąć oprawę,
3. wcisnąć świetlówkę (9) w oprawę aż do zatrzaśnięcia,

UWAGA Nie dotykać szkła świetlówki, ewentualne ślady usunąć za pomocą suchej szmatki.

4. Zamontować oprawę wraz z zamontowaną świetlówką (9) w osłonie kwarcowej (8) wciskając i obracając ją zgodnie z ruchem wskazówek zegara.

II. PODŁĄCZYĆ STERILIZER DO OBIEGU WODY

UWAGA Woda przepływająca przez sterylizator powinna być przefiltrowana mechanicznie (przez filtr wstępny).

Sterylizator należy zasilać przy pomocy pompy. Można go instalować na zewnątrz i wewnątrz akwarium. Sterylizator należy podłączyć koniecznie do wylotu pompy. Należy zwrócić uwagę, żeby nie obciążać urządzenia nadmiernym ciśnieniem wody (dopuszczalna wartość została podana w danych technicznych).

UWAGA W celu bezproblemowego odpowietrzania sterylizator należy ustawić lekko pochylony, tak aby otwór wylotowy był najwyżej położonym punktem sterylizatora.

Przy zamocowaniu sterylizatora mogą być pomocne uchwyty (1), które przysawkami (2) albo wkrętami można przymocować do szafki lub stelaża.

URUCHOMIENIE I UŻYTKOWANIE

Po wykonaniu powyższych przygotowań, należy najpierw uruchomić pompę współpracującą ze sterylizatorem. Należy sprawdzić szczelność połączeń sterylizatora z węzami, a w przypadku przecieków uszczelnić. Dopiero po ustabilizowaniu się przepływu wody, włączyć sterylizator poprzez włożenie wtyczki do gniazda sieciowego.

Sterylizator przystosowany jest do pracy ciągłej. Przewidywany okres efektywnego działania świetłówki UV-C wynosi ok. 10 000 godzin. Po upływie planowanego okresu działania sterylizator UV-C należy wyłączyć, wyciągając wtyczkę z gniazda sieciowego.

UWAGA! Urządzenie wyposażone jest w wyłącznik bezpieczeństwa (mikroprzełącznik), którego zadaniem jest chronienie użytkownika przed szkodliwymi skutkami ewentualnej ekspozycji na światło UV-C. W momencie przekręcenia oprawy w obudowie sterylizatora (7) następuje automatyczne wyłączenie lampy (lampa znajdująca się w korpusie sterylizatora poza modulem sterylizatora NIE ŚWIECI). Przed uruchomieniem urządzenia należy upewnić się czy oprawa jest maksymalnie dokręcona i tworzy z obudową (7) jedną całość.

CZYSZCZENIE STERYLIZATORA

Dla efektywnego działania sterylizatora należy go co kilka tygodni oczyścić wykonując następujące czynności:

1. odłączyć urządzenie i współdziałającą z nim pompę od sieci elektrycznej przez wyciągnięcie wtyczki z gniazda,
2. odłączyć urządzenie od obiegu wody i usunąć pozostałą w nim wodę,
3. wyjąć oprawę ze świetłówką obracając ją przeciwnie do ruchu wskazówek zegara,
4. ostrożnie wyjąć osłonę (8) kwarcową delikatnie wysuwając ją z korpusu lampy (7) i przepłukać ją pod bieżącą wodą oraz starannie wytrzeć do sucha-szczególnie jej wewnętrzną stronę,
5. wykręcić króćce (5) i korek (3), zdjąć z nich uszczelki (4) i starannie oczyścić pod bieżącą wodą,
6. oczyścić obudowę,

7. zmontować urządzenie w odwrotnej kolejności, wszystkie uszczelki muszą być prawidłowo ułożone w swoim rowku i posmarowane wazeliną a świetlówka musi być wsunięta w oprawę do oporu.

WYMIANA ŚWIETŁÓWKI

Gdy świetlówka UV-C nie działa należy ją wymienić wykonując następujące czynności:

1. odłączyć urządzenie wyciągając wtyczkę z gniazdka,
2. odłączyć urządzenie od obiegu wody oraz usunąć pozostałą w nim wodę i wytrzeć do sucha,
3. obrócić uchwyt oprawy przeciwnie do ruchu wskazówek zegara,
4. wyjąć oprawę,
5. wyjąć świetlówkę (9) z oprawy i wcisnąć nową aż do zatrzaśnięcia,

UWAGA Nie dotykać szkła świetlówki, ewentualne ślady usunąć za pomocą suchej szmatki.

6. umieścić oprawę wraz z zamontowaną świetlówką (9) w obudowie.

DEMONTAŻ I KASACJA. ☒

Zużytego sprzętu elektrycznego i elektronicznego nie należy wyrzucać do śmietnika. Selekcjonowanie i prawidłowa utylizacja tego typu odpadów przyczynia się do ochrony środowiska naturalnego. Użytkownik jest odpowiedzialny za dostarczenie zużytego sprzętu do wyspecjalizowanego punktu zbiorki, gdzie będzie on przyjęty bezpłatnie. Informację o takim punkcie można uzyskać u władz lokalnych lub w punkcie zakupu.

WARUNKI GWARANCJI

Producent udziela gwarancji na okres 24 miesięcy licząc od daty zakupu. Gwarancja obejmuje wyłącznie uszkodzenia powstałe z winy producenta, tj. wady materiałowe lub błędy montażowe, nie obejmuje natomiast uszkodzeń powstałych z winy użytkownika na skutek niewłaściwego obchodzenia się z urządzeniem lub też wykorzystania go do celów niezgodnych z jego przeznaczeniem. Uwaga: jakiegokolwiek próby przeróbek lub demontażu sprzętu wykraczające poza zakres jego normalnego użytkowania i konserwacji powodują utratę gwarancji!

W przypadku stwierdzenia nieprawidłowości działania urządzenia należy przesłać je wraz z wypełnioną kartą gwarancyjną na adres sprzedawcy lub producenta. Warunkiem uznania gwarancji jest zgodność daty produkcji wytłoczonej na produkcie z datą wypisaną na karcie gwarancyjnej. Niniejsze warunki nie wyłączają, nie ograniczają ani nie zawieszają uprawnień kupującego wynikających z niezgodności towaru z umową. Gwarancja jest ograniczona wyłącznie do naprawy lub wymiany samego urządzenia. Nie obejmuje ona skutków utraty lub zniszczenia jakichkolwiek innych obiektów.

PARTS

L.p.	Nazwa detalu/zespołu	5 W	7 W	9 W	11 W
1.	Mounting bracket	100368			
2.	Suction cup $\varnothing 36$	100492			
3.	Stopper	101144			
4.	Spigot seal	$\varnothing 17,1 \times 1,6$			
5.	Stub pipe 2 pieces	101455			
6.	Spigot seal	$\varnothing 21,95 \times 1,78$			
7.	Complete housing	130654	130655		
8.	Complete quartz casing	130652	130653		
9.	Fluorescent lamp TC-S UV-C 	5 W	7 W	9 W	11 W
10.	Quartz cover gasket 2 pieces	$\varnothing 47 \times 2,5$			
11.	Steriliser housing gasket	$\varnothing 55 \times 3,5$			

TECHNICAL DATA

Typ		5 W	7 W	9 W	11 W
Voltage/Frequency	<i>V/Hz</i>	220–240/50			
TC-S UV-C	<i>W</i>	5	7	9	11
Filament socket type		2G7			
Power consumption	<i>W</i>	6.5	8.5	10.5	12.5
Pond volume	<i>l</i>	200	400	600	800
Max pump output	<i>l/h</i>	400	800	1000	1500
Max. pressure	<i>bar</i>	0,2			
Housing protection degrees	<i>IP</i>	IPX 8			
Diameter of hoses	<i>mm</i>	12/16, 16/22, 19/25			
Cable length	<i>m</i>	1.9			

Dear Customer, we congratulate you on your accurate choice of high quality ultraviolet sterilizer intended for water sterilization in aquarium.

DEVICE SPECIFICATION

Water pumped through the device flows in a thin layer directly in the field of operation of UV-C ultraviolet radiation, which destroys algae, bacteria and other pathogenic organisms. Due to the sterilizer's operation, water in your tank remains pure all the time in a biological sense, and the fish and plants live in a comfortable and healthy environment – you can forget green water with algae forever.

- a device designed for installation both outside and inside the aquarium.

SAFETY PRECAUTIONS

-  Before the installation and every starting of the device, carefully read this installation and maintenance manual.
- ✓ When performing any works conducted in the water reservoir (startup, maintenance), disconnect the device from the mains by pulling the plug out of the socket.
 - ✓ The device emits ultraviolet radiation that is harmful to human skin and eyes. Never operate the device with its housing removed!
 - ✓ The device should only be powered from an electricity network with the nominal parameters (voltage and frequency) specified on the housing of the device, using a socket located in a dry place. The power supply network should be equipped with a residual-current circuit breaker with a leakage current of 30mA.
 - ✓ If the device is damaged, disconnect it from the mains immediately. Do not operate the device if its power cord or quartz glass shield is damaged. The non-replaceable power supply cable cannot be replaced. **Do not repair or replace the power cord!**
 - ✓ **Depending on your country, other special regulations may apply to the use of the sterilizer.**
 - ✓ The device employs a UV-C lamp. Accidental use of the device or damage to its housing may lead to the release of hazardous UV-C radiation. The UV radiation emitted by the bulb employed in the sterilizer is harmful to human eyes and skin even in small amounts. **ATTENTION:** Do not operate the UV-C bulb when it is removed from the unit housing! The bulb should not be used with power sources other

than specified by the device manufacturer. Before opening the device, read the manual. Always disconnect the device from the mains before replacing the UV-C bulb.

- ✓ This device can be operated by children who are at least eight years of age, by persons with reduced physical or mental capabilities or persons with no prior experience with the device only under supervision or following an instruction on the safe operation of the device to ensure that the person is aware of any associated risks. The device is not a child's toy! Do not let children to clean or perform maintenance on the device without supervision.

PREPARATION FOR LAUNCHING

I. INSTALL THE FLUORESCENT LAMP

Prior to launching the sterilizer, insert the fluorescent lamp, proceeding as follows:

1. turn the holder handle counterclockwise.
2. remove the fitting,
3. press the fluorescent lamp (9) into the fitting until locked,

NOTE *Do not touch the fluorescent lamp glass; remove possible marks with a dry cloth.*

4. Fit the luminaire with the fitted fluorescent lamp (9) into the quartz cover (8) by pressing and turning it clockwise.

II. CONNECT THE STERILIZER TO THE WATER CIRCUIT

NOTE *Water flowing through the sterilizer should be mechanically filtered (by the preliminary filter).*

The sterilizer should be fed by means of a pump. It can be installed outside and inside the aquarium. The sterilizer must be connected to the pump outlet. Make sure that the device is not exposed to excessive water pressure (see the data sheet for the maximum permissible value).

NOTE *For the purpose of problem-free deaeration, the UV sterilizer should be positioned slightly inclined, so that the outlet opening is the highest point of the sterilizer.*

In mounting the sterilizer, you may find handy the brackets (1), which can be fixed to the cabinet or rack by means of suction caps (2) or screws.

LAUNCH AND USAGE

Following the above preparations, you should first turn on the pump cooperating with the sterilizer. Make sure that the hoses are tightly connected to the sterilizer. If leaks are discovered, tighten up the connections. Only after stabilizing the water flow, turn the sterilizer on by sticking the plug in a power outlet.

The sterilizer is designed for continuous operation. Expected period of effective operation of the UV-C fluorescent lamp is approximately 10,000 hours. After the lapse of the planned period of operation, the UV-C sterilizer should be turned off, by pulling the plug from the power supply socket.

ATTENTION! *The device is equipped with a safety switch (microswitch) to protect the user from the harmful effects of possible exposure to UV-C light. The moment the holder in the steriliser housing (7) is turned on, the lamp is automatically switched off (the lamp in the steriliser housing outside the steriliser module DOES NOT LIGHT). Before starting the appliance, make sure that the socket is screwed on as tight as possible and forms a single unit with the housing (7).*

CLEANING THE STERILIZER

For efficient operation of the sterilizer, it should be cleaned every several weeks, performing the following actions:

1. disconnect the device and the pump cooperating with it from the power supply by pulling the plugs from the sockets,
2. disconnect the device from the waster circulation and remove any water remaining in it,
3. remove the luminaire with the fluorescent lamp by turning it anticlockwise,
4. carefully remove the quartz cover (8) by gently sliding it out of the lamp body (7) and rinse it under running water and carefully wipe it dry – especially its inner side,
5. screw out the stub pipes (5) and stopper (3), remove the gaskets (4) from them, and carefully clean under running water,
6. clean the housing,
7. assemble the device in reverse order, all gaskets must be properly placed in their groove and greased with Vaseline, and the fluorescent lamp must be inserted all the way into the fitting until refusal.

FLUORESCENT LAMP REPLACEMENT

When the UV-C fluorescent lamp does not work it should be replaced as follows:

1. disconnect the device by pulling the plug from the power supply socket,
2. disconnect the device from the water circulation, remove any remaining water inside and wipe dry,
3. turn the holder handle counterclockwise,
4. remove the fitting,
5. remove the fluorescent lamp from the fitting (9) and press a new one

in until locked,

NOTE Do not touch the glass of the fluorescent lamp; remove possible marks with a dry cloth.

6. place the fitting along with the mounted fluorescent lamp (9) in the housing.

DISMANTLING AND CANCELLATION. ⚠

Waste electrical and electronic equipment should not be disposed of in the trash. Selection and proper disposal of this type of waste contributes to the protection of the natural environment. The user is responsible for delivering the waste equipment to a specialized collection point, where it will be accepted free of charge. Information about this point can be obtained from the local authority or from the point of purchase.

WARRANTY CONDITIONS

The manufacturer grants a 24 month guarantee beginning on the date of purchase. The guarantee covers defects arising from manufacturer fault i.e. defective materials or assembly errors. It does not cover damage due to user's fault caused by improper handling of the device or using the device for purposes discordant its destination.

Attention: any modification or disassembly attempt exceeding normal usage and maintenance cause the guarantee void.

In case of noticing improper operation of the device send it with filled out warranty card to the manufacturer or distributor address. The conformity of the production date stamped on the product and written in the guarantee card is a prerequisite for accepting the guarantee. The following warranty conditions do not exclude, limit or suspend user's rights derived from discrepancy of the merchandise with the agreement. The guarantee is limited to repair or replacement of the unit only and does not cover consequential loss or damage to animate or inanimate objects.

TEILE

L.p.	Benennung des Teils / Gruppe	5 W	7 W	9 W	11 W
1.	Befestigungsklammer		100368		
2.	Saugnapf $\varnothing 36$		100492		
3.	Blindkappe		101144		
4.	Gasketed plug		$\varnothing 17,1 \times 1,6$		
5.	Anschlussstück 2 Stück		101455		
6.	Zapfendichtung		$\varnothing 21,95 \times 1,78$		
7.	kompl. Gehäuse	130654		130655	
8.	kompl. Quarzglashülse	130652		130653	
9.	Leuchtstofflampe TC-S UV-C 	5 W	7 W	9 W	11 W
10.	Quarzdeckel Dichtung 2 Stück		$\varnothing 47 \times 2,5$		
11.	Dichtung des Sterilisatorgehäuses		$\varnothing 55 \times 3,5$		

TECHNISCHE DATEN

Typ		5 W	7 W	9 W	11 W
Spannung / Frequenz	V/Hz	220–240/50			
TC-S UV-C	W	5	7	9	11
Typ der Glühfadenfassung		2G7			
Leistungsaufnahme	W	6,5	8,5	10,5	12,5
Aquarienvolumen	l	200	400	600	800
Größte Fördermenge der Pumpe	l/h	400	800	1000	1500
Höchster Druck	bar	0,2			
Schutzarten durch Gehäuse	IP	IPX 8			
Durchmesser der Schläuche	MM	12/16, 16/22, 19/25			
Länge des Kabels	m	1,9			

Sehr geehrter Kunde, herzlichen Glückwunsch für die richtige Wahl unseres ultravioletten Sterilisators von höchster Qualität. Er ist für die Sterilisation von Aquarienwasser bestimmt.

EIGENSCHAFTEN DER EINRICHTUNG

Das Wasser wird mit einer Pumpe durch die Einrichtung getrieben, wo es in dünnem Schicht unmittelbar vor einer Strahlungsquelle UV-C vorbeiströmt, und diese Strahlen die Schwebalgen, Bakterien und übrigen Krankheitskeime vernichten. Dank der Wirkung des Sterilisators bleibt das Wasser im Teich ständig rein – im biologischen Sinne, und die Fische und Pflanzen werden in einem komfortablen und gesunden Milieu leben, vom grünen Wasser mit Algen kann für immer vergessen werden.

- *das Gerät ist für die Installation innerhalb und außerhalb eines Aquariums konzipiert.*

BEDINGUNGEN FÜR DEN SICHEREN GEBRAUCH

 **Machen Sie sich vor dem Einbau und jeder Inbetriebsetzung genau mit dieser Montage- und Bedie-**

nungsanleitung vertraut.

- ✓ Bei der Inbetriebnahme, Wartung und anderen Arbeiten im Wasserbecken muss das Gerät vom Stromnetz getrennt sein und der Netzstecker aus der Steckdose gezogen werden.
- ✓ Das Gerät gibt eine für Augen und Haut schädliche Strahlung ab. Es ist verboten, das Gerät mit abgenommenem Gehäuse in Betrieb zu nehmen!
- ✓ Das Gerät darf nur aus einem Stromnetz mit den auf dem Gerätegehäuse angegebenen technischen Nennparametern (Spannung und Frequenz) über eine an einem trockenen Ort befindliche Netzsteckdose gespeist werden können. Im Stromversorgungsnetz ist ein Fehlerstrom-/Differenzstrom-Schutzschalter mit einem Leckstrom von bis zu 30mA zu installieren.
- ✓ Bei einem Schaden ist das Gerät sofort vom Netz zu nehmen. Geräte mit einem beschädigten Stromkabel oder einer beschädigten Quarzglasröhre dürfen nicht weiter betrieben werden. Das nicht austauschbare Stromversorgungskabel kann nicht ersetzt werden. **Das Netzkabel darf nicht repariert oder ausgetauscht werden!**
- ✓ **Hinsichtlich des Gebrauchs des Sterilisators können in verschiedenen Ländern unterschiedliche Vorschriften gelten.**
- ✓ Das Gerät enthält eine UV-C-Glühlampe. Bei einem unbeabsichtigten Gebrauch des Gerätes oder einer Beschädigung des Gehäuses kann schädliche UV-C-Strahlung austreten. Die von der im Sterilisator eingesetzten Lampe abgegebene UV-Strahlung ist, auch in geringen Mengen, schädlich für die Augen und Haut des Menschen. **ACHTUNG:** Die UV-C-Lampe darf nicht in Betrieb genommen

werden, wenn sie aus dem Gerätegehäuse entfernt ist! Schauen Sie niemals direkt in die leuchtende UV-C-Birne! Die Glühbirne darf nicht an andere Stromversorgungsquellen als vom Gerätehersteller vorgesehen, angeschlossen werden. Lesen Sie diese Bedienungsanleitung vor dem Öffnen des Gerätes aufmerksam durch. Vor dem Austausch der UV-C-Birne ist das Gerät stets von der Stromversorgung zu trennen.

- ✓ Diese Vorrichtung ist für die Bedienung von Kindern unter 8 Jahren nicht geeignet sowie durch Personen mit geschwachten manuellen, geistlichen Vermögen, sowie durch Personen mit mangelnder Erfahrung im Umgang mit dem Gerät, oder ohne Kenntnis dessen Funktion, es sei, die Konservierung des Gerätes finden statt unter Aufsicht einer geschulten Person, oder sie selbst vorher hinsichtlich der sicheren Nutzung geschult und über die möglichen Gefahren durch Schulungspersonal unterrichtet wird. Den Kindern ist es untersagt mit dem Gerät zu spielen. Es darf weder das Reinigen noch Warten des Gerätes durch Kinder ohne Aufsicht bzw. Begleitung einer im Umgang mit diesem Gerät geschulten Person ausgeführt werden.

VORBEREITUNG ZUR INBETRIEBSETZUNG

1. INSTALLIERUNG DER LEUCHTSTOFFLAMPE

Vor der Inbetriebsetzung des Sterilisators soll die Leuchtstofflampe eingesetzt werden, die folgenden Tätigkeiten ausführend:

1. drehen Sie den Halterungsgriff gegen den Uhrzeigersinn,
2. die Fassung ausnehmen,
3. die Leuchtstofflampe (9) in die Fassung drücken, bis zum Einschnappen,

VORSICHT Den Glasteil der Leuchtstofflampe nicht berühren, eventuelle Spuren mit einem trockenen Lappen entfernen.

4. die Leuchte mit der eingesetzten Leuchtstofflampe (9) durch Drücken und Drehen im Uhrzeigersinn in den Quarzdeckel (8) einsetzen.

II. ANSCHLIEBUNG DES STERILISATORS ZUM WASSERKREISLAUF

ACHTUNG Das durch den Sterilisator strömende Wasser soll mechanisch schon gefiltert sein (durch einen Vorfilter).

Der UV-Sterilisator soll immer mit einer Pumpe gespeist werden. Er kann sowohl außerhalb als auch innerhalb des Aquariums installiert werden. Der Sterilisator ist unbedingt an den Pumpenauslass anzuschließen. Es ist darauf zu achten, dass ein zu hoher Wasserdruck vermieden wird (Der zulässige Wert in unter Technische Daten angegeben).

ACHTUNG Zwecks einer problemlosen Entlüftung soll der Sterilisator leicht schräg aufgestellt werden - die Auslauföffnung soll sein höchstgelegener Punkt sein.

Zur Befestigung des Sterilisators können Halterungen (1) verwendet werden, die mit Saugnäpfen (2) oder Schrauben an einem Schrank oder Regal befestigt werden können.

INBETRIEBSETZUNG UND BENUTZUNG

Nach der oben beschriebenen Vorbereitungen soll vorerst die Pumpe in Betrieb genommen werden, die mit dem Sterilisator zusammenarbeitet. Es ist die Dichtheit der Verbindungen des Sterilisators mit den Schläuchen zu prüfen, eventuelle Undichtigkeiten sind abzudichten. Erst danach, nach der Stabilisierung des Wasserdurchflusses kann der Sterilisator eingeschaltet werden durch Einstecken des Steckers in die Netzsteckdose. Um die optimale Der Sterilisator ist für den Dauerbetrieb ausgelegt. Die UV-C-Leuchtstofflampe hat eine erwartete effektive Lebensdauer von etwa 10.000 Stunden. Nach dem Ablauf seiner vorgesehenen Betriebszeit soll der UV-Sterilisator ausgeschaltet werden, den Stecker des Vorschaltgerätes aus der Netzsteckdose ziehend.

ACHTUNG! Das Gerät ist mit einem Sicherheitsschalter ausgestattet (Mikroschalter) ausgestattet, um den Benutzer vor den schädlichen Auswirkungen einer möglichen Exposition gegenüber UV-C-Licht zu schützen. Sobald die Halterung im Sterilisatorgehäuse (7) eingeschaltet wird, schaltet sich die Lampe automatisch aus (die Lampe im Sterilisatorgehäuse außerhalb des Sterilisatormoduls leuchtet NICHT). Bevor Sie das Gerät in Betrieb nehmen, vergewissern Sie sich, dass die Fassung so fest wie möglich aufgeschraubt ist und eine Einheit mit dem Gehäuse (7) bildet.

REINIGUNG DES STERILISATORS

Zur Sicherung der wirksamen Arbeit des Sterilisators soll er etwa monatlich einmal gereinigt werden, die folgenden Tätigkeiten ausführend:

1. das Gerät und die mitwirkende Pumpe trennen vom elektrischen Netz, durch Ziehen der Stecker aus den Steckdosen,
2. das Gerät trennen vom Wasserkreislauf und das Wasser aus ihm auslassen,
3. die Leuchte mit der Leuchtstofflampe durch Drehen gegen den Uhrzeigersinn entfernen,
4. Nehmen Sie die Quarzabdeckung (8) vorsichtig aus dem Lampenkörper (7) heraus, spülen Sie sie unter fließendem Wasser ab und

- wischen Sie sie sorgfältig trocken - insbesondere die Innenseite,
5. die Anschlussstücke (5) und die Blindkappe (3) ausdrehen, die Dichtungen von ihnen abnehmen, sorgfältig reinigen unter fließendem Wasser,
 6. das Gehäuse reinigen.
 7. das Gerät in umgekehrter Reihenfolge zusammenstellen. Alle Dichtungen sollen in ihren Nuten richtig legen und mit Vaseline beschmiert werden, und die Leuchtstofflampe bis zum Widerstand in ihre Fassung gesteckt werden.

AUSTAUSCH DER LEUCHTSTOFFLAMPE

Leuchtet die UV-C Leuchtstofflampe nicht, so soll sie ausgetauscht werden, die folgenden Tätigkeiten ausführend:

1. das Gerät vom Netz trennen, den Stecker aus der Steckdose ziehend
2. das Gerät vom Wasserkreislauf trennen, das Wasser aus ihm auslassen und trocken wischen,
3. drehen Sie den Halterungsgriff gegen den Uhrzeigersinn,
4. die Fassung ausnehmen,
5. die Leuchtstofflampe aus der Fassung nehmen (9) und die neue bis zum Einschnappen eindrücken,

ACHTUNG *Den Glasteil der Leuchtstofflampe nicht berühren, eventuelle Spuren mit einem trockenen Lappen entfernen.*

6. die Fassung samt mit der eingesetzten Leuchtstofflampe (9) im Gehäuse anbringen.

DEMONTAGE UND ENTSORGUNG.

Alte elektrische und elektronische Geräte sollten nicht in den Müll geworfen werden. Das Sortieren und korrekte Entsorgen solcher Abfälle trägt zum Umweltschutz bei. Der Benutzer ist dafür verantwortlich, alte Geräte zu einer spezialisierten Sammelstelle zu bringen, wo sie kostenlos angenommen werden. Informationen über solche Sammelstellen können bei den örtlichen Behörden oder am Verkaufsort eingeholt werden.

GARANTIEBEDINGUNGEN

Der Hersteller leistet Ihnen ab Kaufsdatum eine Garantie für 24 Monate. Die Garantie schließt bloß Schäden ein, die von dem Schuld des Herstellers entstanden sind, das heißt Material- und Montagefehler. Sie erstreckt sich jedoch nicht auf Schäden, die durch Schuld des Benutzers – wie unsachgemäße Behandlung oder Benutzung des Gerätes für Zwecke, die nicht mit seiner Bestimmung übereinstimmen – entstanden sind. Achtung: Jeglicher Versuch eines Umbaus oder einer Auseinandersetzung der Einrichtung, der den Bereich ihrer normalen Benutzung und Wartung übertritt, bringt den Verlust der Garantie zur Folge! Bei Feststellung von Störungen im Betrieb der Einrichtung, soll sie, samt mit dem vom Verkäufer ausgefüllten Garantieschein an die Adresse des Verkäufers oder des Herstellers versandt werden. Eine Bedingung zur Anerkennung der Garantierechte ist die Übereinstimmung des auf dem Gerät geprägten Herstellungsdatums mit dem im Garantieschein eingeschriebenen Datum. Beim Fall, wenn die Ware dem Vertrag nicht entspricht, werden die daraus folgenden Rechte des Käufers durch diese Garantiebedingungen weder ausgeschlossen, noch beschränkt oder ausgesetzt. Die Garantie beschränkt sich ausschließlich auf die Re-

paratur oder Austausch selbst der Einrichtung. Sie erstreckt sich aber nicht auf die Folgen des Verfalls oder der Vernichtung jeglicher anderer Objekte.

PIECES DETACHEES

N°	Produit	5 W	7 W	9 W	11 W
1.	Attache	100368			
2.	Ventouse $\varnothing 36$	100492			
3.	Bouchon	101144			
4.	Bouchon avec joint d'étanchéité	$\varnothing 17,1 \times 1,6$			
5.	Tubulure 2 pièces	101455			
6.	Joint d'embout	$\varnothing 21,95 \times 1,78$			
7.	Boîtier complet	130654	130655		
8.	Couverture de protection en quartz complète	130652	130653		
9.	Lampe fluorescente TC-S UV-C 	5 W	7 W	9 W	11 W
10.	Joint de couvercle de quartz 2 pièces	$\varnothing 47 \times 2,5$			
11.	Joint du boîtier du stérilisateur	$\varnothing 55 \times 3,5$			

DONNEES TECHNIQUES

Typ		5 W	7 W	9 W	11 W
Tension/Fréquence	V/Hz	220–240/50			
TC-S UV-C	W	5	7	9	11
Type de douille de filament		2G7			
Consommation de courant	W	6,5	8,5	10,5	12,5
Volume de l'aquarium	l	200	400	600	800
Débit max. de la pompe	l/h	400	800	1000	1500
Pression maximale	bar	0,2			
Ments de protection du boîtier	IP	IPX 8			
Diamètre des tuyaux	mm	12/16, 16/22, 19/25			
Longueur du câble	m	1,9			

Cher acheteur, nous vous félicitons pour le choix de ce stérilisateur destiné à stériliser l'eau de votre aquarium.

SPÉCIFICATION DE L'APPAREIL

L'eau pompée par l'appareil passe en une couche fine dans le champ d'action directe du rayonnement ultraviolet UV-C qui détruit les algues, les bactéries et autres organismes pathogènes. Grâce à l'action du stérilisateur l'eau reste pure dans le sens biologique, et les poissons et les plantes vivent confortablement dans un milieu sain – on peut à jamais oublier l'eau verte pleine d'algues.

- *l'appareil est conçu pour être installé à l'intérieur et à l'extérieur d'un aquarium.*

CONDITIONS D'UTILISATION SURE

Avant l'installation et chaque utilisation, lisez attentivement ce manuel d'utilisation et de montage.

- ✓ Lors de la mise en marche, l'entretien et d'autres travaux dans le réservoir d'eau, débranchez le en tirant la fiche de la prise.
- ✓ L'appareil génère le rayonnement nocif pour la peau et les yeux. Ne jamais faire fonctionner l'appareil avec le couvercle enlevé!
- ✓ L'appareil peut être alimenté uniquement à partir du réseau électrique aux paramètres nominaux (tension et fréquence) indiquées sur le boîtier de l'appareil, de la prise située dans un endroit sec. Un disjoncteur différentiel à courant résiduel de 30mA doit être installé au réseau d'alimentation.
- ✓ En cas de dommage, débranchez l'appareil immédiatement du réseau. L'appareil avec un cordon ou la protection en verre de quartz endommagés ne convient pas pour une utilisation ultérieure. Le câble d'alimentation non remplaçable ne peut pas être remplacé.

Il est interdit d'effectuer des réparations ou le remplacement du cordon d'alimentation !

- ✓ **Les condition d'utilisation du stérilisateur peuvent varier selon les dispositions particulières en vigeur dans les différents pays.**
- ✓ Le dispositif comprend une lampe UV-C. L'utilisation accidentelle de l'appareil, ou des dommages au boîtier peut provoquer la libération de dangereux rayonnement UV-C. Le rayonnement UV émis par la lampe située à l'intérieur du stérilisateur, même en petites quantités, est nocive pour les yeux et la peau. ATTENTION : Ne pas faire fonctionner l'ampoule UV-C lorsqu'elle est retirée du boîtier de

l'appareil ! L'ampoule ne doit pas être combinée avec d'autres sources d'énergie que prévues par le fabricant de l'appareil. Lisez le manuel attentivement avant d'ouvrir l'appareil. Débranchez toujours l'appareil de l'alimentation électrique avant de remplacer l'ampoule UV-C.

- ✓ Cet équipement peut être utilisé par des enfants âgés de huit ans et les personnes ayant des capacités physiques et mentales réduites, ainsi que des personnes avec le manque d'expérience et de connaissances de l'équipement, s'ils seront fournis avec la surveillance ou l'instruction concernant l'utilisation de l'équipement de façon sécuritaire et les risques associés. Les enfants ne devraient pas jouer avec l'appareil. Le nettoyage et l'entretien de l'équipement ne doivent pas être effectués par des enfants sans surveillance.

PRÉPARATION À LA MISE EN MARCHÉ

I. L'INSTALLATION DU TUBE FLUORESCENT

Avant de mettre en marche l'appareil il faut installer le tube fluorescent, en procédant comme suit:

1. tourner la poignée du support dans le sens inverse des aiguilles d'une montre,
2. retirer la monture,
3. insérer le tube fluorescent (9) dans la monture jusqu'au «click»,

ATTENTION Ne pas toucher le verre du tube fluorescent, enlever les traces éventuelles avec un chiffon sec.

4. insérer le luminaire et la lampe fluorescente (9) dans le couvercle en quartz (8) en le pressant et en le tournant dans le sens des aiguilles d'une montre.

II. BRANCHER LE STÉRILISATEUR AU CIRCUIT D'EAU

ATTENTION L'eau passant par le stérilisateur devrait être filtrée mécaniquement (par un pré-filtre).

Stérilisateur doit être alimenté en eau par une pompe. Il peut être installé à l'extérieur et à l'intérieur de l'aquarium. Il est nécessaire de connecter le stérilisateur à la sortie de la pompe. Faites attention de ne pas surcharger l'appareil par la pression excessive de l'eau (la valeur limite est

donnée dans les caractéristiques techniques).

ATTENTION Pour une désaération sans problèmes il faut incliner le stérilisateur, afin que sa sortie soit le point le plus élevé du stérilisateur.

Des supports (1) peuvent être utilisés pour fixer le stérilisateur, qui peut être fixé à une armoire ou à une étagère à l'aide de ventouses (2) ou de vis.

MISE EN MARCHÉ ET UTILISATION

Après avoir effectué les préparations ci-dessus, en premier mettre en marche la pompe qui alimente le stérilisateur en eau. Vérifiez l'étanchéité des raccords du stérilisateur avec des tuyaux, et dans le cas de fuites étanchez les. Après que le flux devienne stable, mettre en marche le stérilisateur en mettant la fiche dans la prise de courant.

Le stérilisateur est conçu pour fonctionner en continu. La lampe fluorescente UV-C a une durée de vie effective prévue d'environ 10 000 heures. Après la période d'utilisation du stérilisateur il faut l'arrêter en retirant la fiche de la prise de courant

NETTOYAGE DU STÉRILISATEUR

Pour obtenir un rendement optimal il faut nettoyer le stérilisateur toutes quelques semaines en procédant de la manière suivante:

1. débrancher l'appareil et la pompe qui l'alimente en eau du courant électrique en retirant la fiche de la prise,
2. déconnecter l'appareil du circuit d'eau et le vider,
3. retirer le luminaire avec la lampe fluorescente en le tournant dans le sens inverse des aiguilles d'une montre,
4. Retirez délicatement le couvercle en quartz (8) en le faisant glisser hors du corps de la lampe (7), puis rincez-le à l'eau courante et essuyez-le soigneusement – en particulier sa face interne,
5. dévisser les manchons (5) et le bouchon (3), retirer leur joints et les nettoyer soigneusement à l'eau courante,
6. nettoyer le corps de l'appareil,
7. assembler l'appareil dans l'ordre inverse, tous les joints doivent être bien placés dans leurs cannelures et graissés avec de la vaseline, et le tube fluorescent doit être inséré jusqu'au bout dans sa monture.

ATTENTION ! L'appareil est équipé d'un interrupteur de sécurité (micro-interrupteur) pour protéger l'utilisateur des effets nocifs d'une éventuelle exposition à la lumière UV-C. Dès que le support du boîtier du stérilisateur (7) est allumé, la lampe s'éteint automatiquement (la lampe du boîtier du stérilisateur à l'extérieur du module de stérilisation NE S'ALLUME PAS). Avant de mettre l'appareil en marche, assurez-vous que la douille est vissée aussi fermement que possible et qu'elle forme une seule unité avec le boîtier (7).

RECHANGE DU TUBE FLUORESCENT

Quand le tube UV-C ne fonctionne pas il faut le remplacer en procédant comme suit:

1. débrancher l'appareil en retirant la fiche de la prise de courant,
2. déconnecter l'appareil du circuit d'eau et le vider et le secher,
3. tourner la poignée du support dans le sens inverse des aiguilles d'une montre,
4. retirer la monture,
5. retirer le tube fluorescent (9) de la monture et insérer un nouveau tube jusqu'au «click»,

ATTENTION *Ne pas coucher le verre du tube fluorescent, enlever les traces eventuelles avec un chiffon sec.*

6. remettre la monture avec le tube fluorescent (9) dans le corps de l'appareil.

DÉMONTAGE ET ANNULATION.

Les déchets d'équipements électriques et électroniques ne doivent pas être jetés à la poubelle. La sélection et l'élimination appropriée de ce type de déchets contribuent à la protection de l'environnement naturel. L'utilisateur est responsable de livrer l'équipement de déchets à un point de collecte spécialisé, où il sera accepté gratuitement. Les informations sur ce point peuvent être obtenues auprès de l'autorité locale ou du point de vente.

CONDITIONS DE GARANTIE

Le fabricant accorde une garantie pour une période de 24 mois à compter de la date de l'achat. La garantie couvre les détériorations dues aux vices de matériaux et de fabrication, elle ne couvre pas les détériorations dues au mauvais maniement de l'appareil par l'utilisateur ou à l'utilisation autre que celle prévue par le fabricant. Attention : toute tentative de remaniement ou de démontage de l'appareil au delà de l'utilisation et l'entretien normal provoquent la déchéance de la garantie. Dans le cas de la constatation d'un mauvais fonctionnement de l'appareil, il faut l'envoyer accompagné de la carte de garantie dûment remplie à l'adresse du fabricant ou du distributeur. La condition de la reconnaissance de la garantie est la concordance de la date de fabrication indiquée sur le produit avec la date indiquée sur la carte de garantie. Les conditions de garantie ci-dessus ne limitent pas ni suspendent les droits de l'acheteur découlant du désaccord entre le produit et le contrat d'achat. La garantie se limite à la réparation ou au remplacement de l'appareil seulement et ne s'applique pas aux pertes ni aux dommages indirects causés aux objets animés ou inanimés.

DÍLY

Poz	Název součástky/sady	5 W	7 W	9 W	11 W
1.	Přípevňující držák	100368			
2.	Přísavka $\varnothing 36$	100492			
3.	Záslepka	101144			
4.	Utěsněná zátka	$\varnothing 17,1 \times 1,6$			
5.	Vývod 2 kusy	101455			
6.	Těsnění vývodu	$\varnothing 21,95 \times 1,78$			
7.	Kompletní kryt	130654		130655	
8.	Křemenný plášť kompletní	130652		130653	
9.	Zářivka TC-S UV-C 	5 W	7 W	9 W	11 W
10.	těsnění křemenného krytu 2 kusy	$\varnothing 47 \times 2,5$			
11.	těsnění skříně sterilizátoru	$\varnothing 55 \times 3,5$			

TECHNICKÉ ÚDAJE

Typ		5 W	7 W	9 W	11 W
Napětí/ Frekvence	V/Hz	220–240/50			
TC-S UV-C	W	5	7	9	11
Typ žhavicí patice		2G7			
Příkon	W	6,5	8,5	10,5	12,5
Objem akvária	l	200	400	600	800
Max. výkon čerpadla	l/h	400	800	1000	1500
Max. tlak	bar	0,2			
Stupně ochrany pláště	IP	IPX 8			
Průměr hadic	mm	12/16, 16/22, 19/25			
Délka kabelu	m	1,9			

Vážení zákazníci, blahopřejeme Vám ke správné volbě našeho vysoce kvalitního ultrafialového sterilizátoru určeného pro sterilizaci vody ve vašem akváriu.

SPECIFIKACE ZAŘÍZENÍ

Voda přečerpávaná přes toto zařízení protéká v tenké vrstvě přímo polem ultrafialového UV-C záření, které hubí řasy, bakterie a jiné choroboplodné organismy. Díky působení sterilizátoru zůstává voda v nádrži po celou dobu z biologického hlediska čistá a ryby a rostliny žijí v komfortním a zdravém prostředí – na zelenou vodu s řasami můžete navždy zapomenout.

- zařízení určené pro instalaci vně i uvnitř akvária.

PODMÍNKY BEZPEČNÉHO POUŽÍVÁNÍ

-  Před instalací a pokaždé před spuštěním zařízení se pozorně seznamte s tímto návodem k použití a montáži.
- ✓ Při spouštění, údržbě a jiných pracích ve vodní nádrži odpojte od sítě vytažením zástrčky ze síťové zásuvky.
 - ✓ Zařízení vytváří škodlivé pro kůži a oči záření. Nikdy nezapínejte zařízení se sundaným krytem!
 - ✓ Zařízení lze napájet pouze z elektrické sítě se jmenovitými parametry (napětí a frekvence) uvedenými na krytu zařízení ze síťové zásuvky, která se nachází na suchém místě. V napájecí síti by měl být instalován proudový chránič se svodovým proudem 30 mA.
 - ✓ V případě poškození odpojte okamžitě zařízení od sítě. Zařízení s poškozeným kabelem nebo krytem z křemenného skla není vhodné pro další provoz. Nevyměnitelný napájecí kabel nelze vyměnit. **Je zakázáno provádět opravy nebo výměnu napájecího síťového kabelu!**
 - ✓ **V různých zemích pro použití sterilizátoru mohou platit jiné zvláštní předpisy.**
 - ✓ Zařízení obsahuje UV-C žárovku. Náhodné užití zařízení nebo poškození krytu může způsobit únik nebezpečného UV-C záření. UV záření vyzařované žárovkou nacházející se uvnitř sterilizátoru je i v malých množstvích škodlivé pro oči a kůži člověka. **POZOR:** Nepoužívejte žárovku UV-C, pokud je vyjmuta z krytu jednotky! Žárovky se nesmí kombinovat s jinými zdroji napájení než ty, které stanovil výrobce zařízení. Nezapomeňte si přečíst návod k obsluze před otevřením zařízení. Vždy odpojte zařízení od elektrické sítě před výměnou UV-C žárovky.

- ✓ Toto zařízení může být užíváno dětmi ve věku minimálně 8 let a osobami se sníženými fyzickými a mentálními schopnostmi a osobami bez zkušeností a znalosti zařízení, pokud bude zajištěn dohled nebo instruktáž ohledně užívání vybavení bezpečným způsobem a bude pochopeno související s tím nebezpečí. Děti by si neměly hrát s vybavením. Děti bez dohledu nemohou provádět čištění a údržbu zařízení.

PŘÍPRAVA KE ZPROVOZNĚNÍ

I. MONTÁŽ VÝBOJKY

Před spuštěním sterilizátoru je třeba do něj vložit výbojku. Postupujte následovně:

1. otočte rukojetí držáku proti směru hodinových ručiček,
2. vyjměte objímku,
3. do objímky (9) vložte výbojku. Výbojka musí zaskočit,

UPOZORNĚNÍ *Nedotýkejte se skla výbojky, případné stopy po doteku odstraňte pomocí suchého hadříku.*

4. Nasaďte svítidlo s nasazenou zářivkou (9) do křemenného krytu (8) jeho zatlačením a otočením ve směru hodinových ručiček.

II. PŘIPOJENÍ STERILIZÁTORU K OBĚHU VODY

UPOZORNĚNÍ *Voda protékající sterilizátorem musí být předtím mechanicky přefiltrována (přes vstupní filtr).*

Sterilizátor je třeba napájet pomocí čerpadla. Lze jej instalovat venku i uvnitř akvárium. Sterilizátor je nutné připojit k výstupu čerpadla. Je třeba dbát na to, aby zařízení nebylo nadměrně přetěžováno tlakem vody (přípustná hodnota je uvedena v technických údajích).

UPOZORNĚNÍ *Pro dosažení bezproblémového odvodu vzduchu je třeba sterilizátor mírně naklonit tak, aby vypouštěcí otvor byl v jeho nejvyšším bodu.*

K upevnění sterilizátoru lze použít držáky (1), které lze připevnit ke skříni nebo stojanu pomocí přísavek (2) nebo šroubů.

ZPROVOZNĚNÍ A POUŽÍVÁNÍ

Po provedení výše uvedených přípravných prací je třeba nejdříve spustit čerpadlo spřažené se sterilizátorem. Nezapomeňte zkontrolovat těsnost spojů sterilizátoru s hadicemi a v případě netěsností je utěsněte. Teprve

po stabilizaci průtoku vody zapněte sterilizátor zasunutím zástrčky do zásuvky.

Sterilizátor je určen pro nepřetržitý provoz. Očekávaná životnost zářivky UV-C je přibližně 10 000 hodin. Po uplynutí plánované doby činnosti je třeba UV-C sterilizátor vypnout vytažením zástrčky ze zásuvky.

ČIŠTĚNÍ STERILIZÁTORU

Pro efektivní chod UV sterilizátoru je třeba jej každých několik týdnů očistit. Postupujte při tom následovně:

1. odpojte zařízení a s ním spřažené čerpadlo od elektrické sítě vytažením zástrčky ze zásuvky,
2. odpojte zařízení od oběhu vody a odstraňte z něj zbývající vodu,
3. svítidlo se zářivkou vyjměte otočením proti směru hodinových ručiček,
4. opatrně vyjměte křemenný kryt (8) tak, že jej opatrně vysunete z tělesa lampy (7), opláchněte jej pod tekoucí vodou a pečlivě osušte – zejména jeho vnitřní stranu,
5. vyšroubujte vývody (5) a záslepku (3), sejměte z nich těsnění a pečlivě je očistěte pod tekoucí vodou,
6. očistěte kryt,
7. složte zařízení v opačném pořadí úkonů. Všechna těsnění musí být řádně umístěna ve své drážce a namazaná vazelínou, výbojka musí být zasunuta do objímky svítidla až na doraz.

POZOR! Přístroj je vybaven bezpečnostním spínačem (mikrospínačem), který chrání uživatele před škodlivými účinky případného vystavení UV-C záření. V okamžiku zapnutí držáku v krytu sterilizátoru (7) se lampa automaticky vypne (lampa v krytu sterilizátoru mimo sterilizační modul NESVÍT!). Před spuštěním spotřebiče se ujistěte, že je objímka našroubována co nejpevněji a tvoří s pouzdem (7) jeden celek.

VÝMĚNA VÝBOJKY

Jestliže UV-C výbojka nefunguje je třeba výbojku vyměnit. Postupujte následovně:

1. odpojte zařízení vytažením zástrčky ze zásuvky,
2. odpojte zařízení od oběhu vody, odstraňte z něj zbývající vodu, vytřete dosucha,
3. otočte rukojetí držáku proti směru hodinových ručiček,
4. vyjměte svítidlo,
5. vyjměte ze svítidla výbojku (9) a zasuňte novou, výbojka musí zaskočit,

UPOZORNĚNÍ Nedotýkejte se skla výbojky, případné stopy po doteku je třeba setřít pomocí suchého hadříku.

6. svítidlo společně se zasazenou výbojkou (9) vložte do pláště.

DEMONTÁŽ A ZRUŠENÍ. ☒

Odpadní elektrická a elektronická zařízení by neměla být vyhazována do koše. Výběr a správná likvidace tohoto druhu odpadu přispívá k ochraně

přírodního prostředí. Uživatel odpovídá za předání odpadního zařízení na specializované sběrné místo, kde bude bezplatně převzato. Informace o tomto bodě lze získat od místního úřadu nebo v místě nákupu.

ZÁRUČNÍ PODMÍNKY

Výrobce poskytuje záruku na dobu 24 měsíců ode dne zakoupení. Záruka zahrnuje výhradně poškození vzniklá vinou výrobce, tj. materiállové nebo montážní vady, nevztahuje se na poškození vzniklá vinou uživatele v důsledku nesprávného používání v rozporu s určením zařízení. Upozornění. Jakékoliv přestavby nebo demontáž zařízení mimo běžné používání a údržbu mají za následek ztrátu záruky!

V případě zjištění chybné funkce zařízení zašlete spolu s vyplněným záručním listem na adresu prodejce nebo výrobce. Podmínkou pro uznání záruky je shoda data výroby uvedeného na výrobku s datem uvedeným na záručním listu. Tyto podmínky nevylučují, neomezují ani nepodmiňují oprávnění kupujícího v případě rozdílnosti mezi zbožím a smlouvou.

ЧАСТИ

NN	Название детали/узла	5 W	7 W	9 W	11 W
1.	Прикрепляющий зажим	100368			
2.	Присоска ф36	100492			
3.	Заглушка	101144			
4.	Заглушка с прокладкой	φ 17,1×1,6			
5.	Штуцер 2 части	101455			
6.	Уплотнение патрубка	φ 21,95×1,78			
7.	Кожух полный	130654	130655		
8.	Кварцевая оболочка полная	130652	130653		
9.	Люминисцентная лампа TC-S UV-C	5 W	7 W	9 W	11 W
10.	Прокладка кварцевой крышки 2 шт.	φ 47×2,5			
11.	Прокладка корпуса стерилизатора	φ 55×3,5			

ТЕХНИЧЕСКИЕ ДАННЫЕ

Тип		5 W	7 W	9 W	11 W
Напряжение / Частота	В/Гц	220–240/50			
TC-S UV-C	В	5	7	9	11
Тип гнезда для накала		2G7			
Забор мощности	В	6,5	8,5	10,5	12,5
Объем аквариума	л	200	400	600	800
Макс эффективность насоса	л/ч	400	800	1000	1500
Макс. давление	бар	0,2			
Степени защиты кожуха	IP	IPX 8			
Диаметр шлангов	мм	12/16, 16/22, 19/25			
Длина кабеля	м	1,9			

Уважаемый Покупатель, поздравляем Вас с удачным приобретением высококачественного ультрафиолетового стерилизатора, предназначенного для стерилизации аквариумной воды.

СПЕЦИФИКАЦИЯ УСТРОЙСТВА

Вода, прокачиваемая через устройство, протекает тонким слоем непосредственно в поле воздействия ультрафиолетового излучения UV-C, которое уничтожает водоросли, бактерии и другие болезнетворные микроорганизмы. Благодаря действию стерилизатора вода все время остается чистой в биологическом отношении, а рыбы и растения живут в комфортной и здоровой среде – Вы можете навсегда забыть о зеленой воде с водорослями.

- *устройство предназначено для установки внутри и снаружи аквариума.*

УСЛОВИЯ БЕЗОПАСНОЙ ЭКСПЛУАТАЦИИ

 Перед установкой и каждым запуском устройства внимательно ознакомьтесь с данной ин-

струкцией по установке и обслуживанию.

- ✓ При запуске, проведении технического обслуживания, а также при других работах в ёмкости/резервуаре отсоедините устройство от электросети, вынув вилку из розетки.
- ✓ Устройство генерирует излучения, вредные для кожи и глаз. Ни в коем случае не включайте устройство со снятым копусом!
- ✓ Устройство можно подключать только к электросети с номинальными параметрами (напряжение и частота), указанными на корпусе устройства, используя розетку, расположенную в сухом месте. В питающей сети должно быть установлено устройство защитного отключения с током утечки 30 мА.
- ✓ В случае повреждения устройства немедленно отключите его от сети. Устройство с поврежденным шнуром электропитания или щитком из кварцевого стекла не пригодно к дальнейшей эксплуатации. Незаменяемый кабель питания заменить нельзя. **Запрещается производить ремонт или замену шнура электропитания!**
- ✓ **К использованию стерилизатора в разных странах могут применяться особые требования.**
- ✓ В устройстве используется лампочка ультрафиолетового излучения УФ-С. Случайное включение устройства или повреждение корпуса может привести к утечке опасного излучения УФ-С. Ультрафиолетовое излучение, испускаемое находящейся внутри стерилизатора лампочкой, вредно для кожи и глаз человека даже в небольших количествах. **ВНИМАНИЕ:** Не эксплуатируйте лампу UV-C, если она извлечена из кор-

пуса устройства! Лампочку нельзя подключать к источникам питания иным, чем предусмотрено производителем устройства. Перед каждым открытием устройства следует прочитать инструкцию по эксплуатации. Перед заменой лампочки УФ-С устройство обязательно следует отключить от электросети.

- ✓ Обслуживание устройства детьми в возрасте от восьми лет и лицами с ограниченными физическими или умственными возможностями, а также лицами, у которых нет опыта обслуживания данного устройства, допускается под соответствующим надзором либо после предварительного инструктажа по безопасной эксплуатации устройства, в ходе которого будут осознаны риски, связанные с использованием данного оборудования. Устройство – не детская игрушка! Чистка и техническое обслуживание устройства детьми без присмотра не допускается.

ПОДГОТОВКА К ПОДКЛЮЧЕНИЮ

I. УСТАНОВИТЬ ЛАМПОЧКУ

Перед включением стерилизатора следует вложить лампочку, действуя в следующей последовательности:

1. поверните рукоятку держателя против часовой стрелки,
2. вынуть патрон,
3. вставить лампочку (9) в патрон до защелкивания,

ВНИМАНИЕ Не прикасаться руками к стеклу лампочки, возможные следы удалить сухой тряпочкой.

4. Установите светильник с установленной люминесцентной лампой (9) в кварцевый кожух (8), нажимая и поворачивая его по часовой стрелке.

II. ПОДКЛЮЧИТЬ СТЕРИЛИЗАТОР К ЦИРКУЛЯЦИИ ВОДЫ

ВНИМАНИЕ Вода, протекающая через стерилизатор, должна быть механически профильтрована (в предварительном фильтре).

Стерилизатор следует питать при помощи помпы. Может устанавливаться снаружи или внутри аквариума. Устройство можно устанавли-

вать только за пределами пруда (вне воды). Стерилизатор должен быть подключен к выходу насоса. Не допускайте воздействия на устройство чрезмерного давления воды (допустимое значение указано в технических данных).

ВНИМАНИЕ Для успешной деаэрации, стерилизатор следует установить слегка под наклоном, так, чтобы выходное отверстие было самой высокой точкой стерилизатора.

Для фиксации стерилизатора можно использовать кронштейны (1), которые крепятся к шкафу или стеллажу с помощью присосок (2) или винтов.

ПОДКЛЮЧЕНИЕ И ЭКСПЛУАТАЦИЯ

После выполнения вышеуказанных приготовлений, следует сначала включить помпу, работающую совместно со стерилизатором. Проверьте герметичность соединений стерилизатора со шлангами, а в случае обнаружения утечек уплотните соединения. Включить стерилизатор только после стабилизации течения воды, воткнув штепсель в сетевую розетку. Стерилизатор рассчитан на непрерывную работу. Ожидаемый срок службы люминесцентной лампы UV-C составляет около 10 000 часов. По истечению запланированного периода работы, стерилизатор UV-C следует выключить, вынув штепсель из сетевой розетки.

ОЧИСТКА СТЕРИЛИЗАТОРА

Для эффективной работы стерилизатора его следует очищать через каждые несколько недель, путем произведения следующих действий:

1. отключить устройство и работающую вместе с ним помпу от сети электропитания, вынув штепсель из сетевой розетки,
2. отключить устройство от циркуляции воды, и удалить оставшуюся в нем воду,
3. снимите светильник с люминесцентной лампой, повернув его против часовой стрелки,
4. осторожно снимите кварцевую крышку (8), аккуратно выдвинув ее из корпуса лампы (7), промойте ее под проточной водой и тщательно вытрите насухо - особенно ее внутреннюю сторону,
5. выкрутить патрубки (5) и пробку (3), снять с них прокладки и тщательно вычистить под струей воды,
6. очистить корпус,
7. собрать устройство в обратной последовательности, все прокладки должны быть правильно расположены в своих желобках и смазаны вазелином, а лампочка должна быть вставлена в патрон до упора.

ВНИМАНИЕ! Прибор оснащен защитным выключателем (микровыключателем) для защиты пользователя от вредного воздействия возможного облучения ультрафиолетовым светом. В момент включения держателя в корпусе стерилизатора (7) лампа автоматически выключается (лампа в корпусе стерилизатора вне стерилизационного модуля НЕ СВЕТИТСЯ). Перед включением прибора убедитесь, что гнездо прикручено как можно плотнее и составляет единое целое с корпусом (7).

ЗАМЕНА ЛАМПОЧКИ

Когда лампочка UV-C не работает, ее следует заменить, произведя следующие действия:

1. отключить устройство, вынув штепсель из розетки,
2. отключить устройство от циркуляции воды, удалить оставшуюся в нем воду и вытереть досуха,
3. поверните рукоятку держателя против часовой стрелки,
4. вынуть патрон,
5. вынуть лампочку (9) из патрона и вставить новую, до защелкивания,

ВНИМАНИЕ Не прикасаться руками к стеклу лампочки, возможные следы удалить сухой тряпочкой.

6. установить патрон вместе с вставленной лампочкой (9) в кварцевом защитном кожухе.

ДЕМОНТАЖ И СПИСАНИЕ. ☒

Отработанное электрическое и электронное оборудование нельзя выбрасывать в мусорное ведро. Отбор и правильная утилизация этого вида отходов способствует защите окружающей среды. Пользователь несет ответственность за доставку отработанного оборудования в специализированный пункт сбора, где оно будет принято бесплатно. Информацию об этом пункте можно получить в местном органе власти или в пункте покупки.

ГАРАНТИЙНЫЕ УСЛОВИЯ

Изготовитель предоставляет гарантию на срок 24 месяцев, считая от даты продажи. Гарантия распространяется на повреждения, возникшие по вине изготовителя, т.е. дефекты материалов или ошибки при монтаже. Гарантия не распространяется на повреждения, возникшие из-за неправильной эксплуатации устройства или использования не по назначению. Внимание! Любые попытки внесения конструктивных изменений или разборка устройства, выходящие за пределы его нормальной эксплуатации или ухода, влекут за собой потерю гарантии! В случае обнаружения неправильной работы устройства, необходимо выслать его вместе с заполненным продавцом гарантийным талоном по адресу изготовителя или дистрибьютора. Условием принятия гарантии является соответствие даты изготовления, указанной на продукте, дате, указанной на гарантийном талоне. Настоящие гарантийные условия не исключают, не ограничивают и не приостанавливают прав покупателя, вытекающих из несоответствия товара условиям договора. Гарантия ограничена восстановлением или заменой устройства. Не обеспечивает последствий потери или уничтожения, каких-либо других элементов.

Гарантийный ремонт и сервисное обслуживание.

Сервис Россия:

e-mail: aquael-service@ya.ru

vk.com/aquaelrus

PARTES

N.u	Nombre unitario/conjunto	5 W	7 W	9 W	11 W
1.	Mango de soporte	100368			
2.	Chupón $\varnothing 36$	100492			
3.	Parador	101144			
4.	Tapón con junta	$\varnothing 17,1 \times 1,6$			
5.	El corto 2 piezas	101455			
6.	Junta de la espiga	$\varnothing 21,95 \times 1,78$			
7.	Caja completa	130654	130655		
8.	Amparo de cuarzo completa	130652	130653		
9.	Florescente TC-S UV-C 	5 W	7 W	9 W	11 W
10.	Junta tapa cuarzo 2 piezas	$\varnothing 47 \times 2,5$			
11.	Junta de la carcasa del esterilizador	$\varnothing 55 \times 3,5$			

DATOS TECNICOS

Tipo		5 W	7 W	9 W	11 W
Tensión/Frecuencia	V/Hz	220–240/50			
TC-S UV-C	W	5	7	9	11
Tipo de toma de filamento		2G7			
Consumo de fuerza	W	6,5	8,5	10,5	12,5
Volumen del acuario	l	200	400	600	800
Max rendimiento bomba	l/h	400	800	1000	1500
Presión máxima	bar	0,2			
Grado de defensa de cubierta	IP	IPX 8			
Diámetro de las mangueras	m	12/16, 16/22, 19/25			
Longitud del cable	m	1,9			

Estimado cliente, le felicitamos haber elegido el esterilizador ultravioleta de alta categoría destinado a la esterilización del agua del acuario.

LOD DATOS DEL APARATO

El agua bombeada a través del aparato circula con un flujo muy fino directamente en el campo de actividad de los rayos ultravioleta UV-C, que destruye algas, bacterias y organismos patógenos. Gracias al esterilizador el agua permanece limpio en el sentido biológico, y las peces y plantas viven en un ambiente confortable y saludable – nos olvidamos para siempre del agua verde con algas flotando.

- dispositivo diseñado para su instalación tanto en el exterior como en el interior de un acuario.

CONDICIONES DE USO SEGURO

-  Antes de instalar el dispositivo y antes de cada puesta en marcha, leer atentamente este manual de montaje y uso.
- ✓ Antes de poner en marcha el dispositivo, realizar tareas de mantenimiento u otras tareas en la pecera, desconectar el dispositivo de la red eléctrica, sacando el conector del enchufe.
 - ✓ El dispositivo emite radiación nociva para la piel y ojos. ¡No conectar, si la carcasa está desmontada!
 - ✓ El dispositivo puede ser conectado solamente a la red eléctrica con parámetros nominales (tensión y frecuencia), indicados en la carcasa del dispositivo. Los enchufes eléctricos deben estar situados en lugares secos. El circuito eléctrico debe estar equipado con un interruptor diferencial, con corriente de salida 30mA.
 - ✓ Si el dispositivo está dañado, desconectarlo inmediatamente de la red eléctrica. No usar dispositivos con cable de alimentación o protección de cuarzo dañados. El cable de alimentación no sustituable no se puede cambiar. **¡Queda prohibido reparar o reemplazar el cable de alimentación!**
 - ✓ **La legislación vigente en diferentes países puede limitar el uso del esterilizador.**
 - ✓ El dispositivo está equipado con una bombilla UV-C. El uso accidental del dispositivo o cualquier daño de la carcasa, pueden causar la emisión de radiación nociva UV-C. La radiación UV emitida por la bombilla montada dentro del esterilizador, incluso en dosis bajas, puede resultar dañina para la vista o piel humana. **ATENCIÓN:** ¡No ponga en funcionamiento la bombilla UV-C cuando esté desmontada de la carcasa del aparato! Las bombillas no pueden

conectarse a otras fuentes de alimentación, diferentes a las previstas por el fabricante. Leer atentamente este manual, antes de abrir el dispositivo. Desconectar el dispositivo de la red eléctrica, antes de reemplazar la bombilla UV-C.

- ✓ Este equipo puede ser utilizado por niños mayores de 8 años y personas con reducida capacidad física y mental, así como, personas sin experiencia y conocimientos acerca del dispositivo, si se mantiene el control o instruye previamente a estas personas, en cuanto al uso seguro del mismo y los riesgos inherentes a su uso. Los niños no pueden jugar con este equipo. Los niños no pueden realizar las tareas de limpieza y mantenimiento sin la supervisión de un adulto.

PREPARACIÓN DE LA PUESTA EN MARCHA

I. INSTALAR LA LAMPARA FLUORESCENTE

Antes de la puesta en marcha del esterilizador hay que instalar la lámpara fluorescente de la siguiente manera:

1. gire la empuñadura del soporte en el sentido contrario a las agujas del reloj,
2. sacar la montura,
3. introducir la lámpara fluorescente (9) en la montura hasta que se cierre,

ATENCIÓN No tocar el cristal de la lámpara fluorescente, las manchas limpiar con un trapo seco.

4. Encaje la luminaria con la lámpara fluorescente montada (9) en la cubierta de cuarzo (8) presionándola y girándola en el sentido de las agujas del reloj.

II. CONECTAR EL ESTERILIZADOR A LA CORRIENTE DE AGUA

ATENCIÓN El agua que pasa por el esterilizador debe ser filtrada previamente por un filtro mecánico (a través de un filtro inicial).

El esterilizador se alimenta mediante una bomba. Puede instalarse en el exterior y en el interior del estanque. Puede instalarse en el exterior o en el interior del acuario. Prestar atención, para no sobrecargar el dispositivo con presión excesiva de agua (el valor admisible se indica en datos técnicos).

ATENCIÓN Para la ventilación correcta del esterilizador esté debe estar levemente inclinado, de tal manera que la entrada sea el punto más alto del esterilizador.

Se pueden utilizar soportes (1) para fijar el esterilizador, que se puede fijar a un armario o estante con ventosas (2) o tornillos.

LA PUESTA EN MARCHA Y EL USO

Después de finalizar los preparativos primero conectamos la bomba que trabaja con el esterilizador. Comprobar la estanqueidad de conexiones del esterilizador con manguitos, sellar en caso de fugas. Después de estabilizar la corriente de agua el esterilizador puede ser enchufado a la corriente. El esterilizador está diseñado para un funcionamiento continuo. La lámpara fluorescente UV-C tiene una vida útil efectiva prevista de aproximadamente 10.000 horas. Después de finalizar el período previsto del trabajo del esterilizador UV-C esté se apaga desenchufando de la red de corriente.

LA LIMPIEZA DEL ESTERILIZADOR

Para un rendimiento efectivo del esterilizador hay que limpiarlo una vez por un par de semanas de la siguiente manera:

1. desenchufar el aparato y la bomba de la red eléctrica,
2. desconectar el aparato de la corriente de agua y eliminar el agua que queda en él,
3. retire la luminaria con la lámpara fluorescente girándola en sentido contrario a las agujas del reloj,
4. retire con cuidado la cubierta de cuarzo (8) deslizándola suavemente fuera del cuerpo de la lámpara (7) y enjuáguela con agua corriente y séquela con cuidado, especialmente su cara interior,
5. destornillar (5) y sacar el tapón (3), quitarles las junta y limpiar bajo el agua corriente,
6. limpiar la caja,
7. montar el aparato con el orden inverso, todas las juntas tienen que estar puestas correctamente en cada canalillo y untadas con vaselina, la lámpara fluorescente tiene que estar metida en la montura sin fuerza.

ATENCIÓN El aparato está equipado con un interruptor de seguridad (microinterruptor) para proteger al usuario de los efectos nocivos de una posible exposición a la luz UV-C. En el momento en que se enciende el soporte en la carcasa del esterilizador (7), la lámpara se apaga automáticamente (la lámpara en la carcasa del esterilizador fuera del módulo esterilizador **NO SE ENCIENDE**). Antes de poner en marcha el aparato, asegúrese de que el portalámparas esté lo más atornillado posible y forme una sola unidad con la carcasa (7).

EL CAMBIO DE LA LAMPARA FLUORESCENTE

Cuando la lámpara UV-C no trabaja hay que cambiarla de la siguiente manera:

1. desenchufar el aparato de la red eléctrica,

- desconectar el aparato de la corriente de agua y eliminar el agua que queda en él,
- gire la empuñadura del soporte en el sentido contrario a las agujas del reloj,
- sacar la montura,
- sacar la lámpara (9) de la montura e instalar una nueva hasta que se cierre,

ATENCIÓN *No tocar el cristal de la lámpara fluorescente, las manchas limpiar con un trapo seco.*

- instalar la montura junto con la lámpara nueva (9) en la caja.

DESMANTELAMIENTO Y CANCELACIÓN.

Los residuos de aparatos eléctricos y electrónicos no deben desecharse en la basura. La selección y eliminación adecuada de este tipo de residuos contribuye a la protección del medio ambiente natural. El usuario es responsable de entregar los residuos del equipo a un punto de recogida especializado, donde serán aceptados gratuitamente. La información sobre este punto se puede obtener de la autoridad local o del punto de compra.

LAS CONDICIONES DE GARANTIA

El productor concede una garantía por el período de 24 meses desde la fecha de la compra. La garantía abarca las averías causadas por el productor, es decir defectos del material o de montaje. La garantía no abarca deterioros resultado del uso indebido del aparato o también su uso de forma diferente a la que está destinado. Atención: cualquier intento de transformación o desmontaje del aparato que exceda el uso normal y la conservación del aparato provocan la pérdida de la garantía!

En caso de determinar irregularidades en el funcionamiento del aparato hay que enviarlo junto con la tarjeta de garantía rellena a la dirección del vendedor o del productor. La condición de aceptar la garantía es la concordancia entre la fecha de la producción impresa en el aparato y la fecha inscrita en la tarjeta de garantía. Estas condiciones no excluyen, limitan ni suspenden los derechos del comprador resultantes de la falta de concordancia del producto con el contrato. Esta garantía tiene validez únicamente si se presenta un comprobante de compra. La garantía se limita únicamente a la reparación o al reemplazo del aparato y no cubre pérdidas ni daños resultantes de los objetos animados o inanimados.

PEZZI DI RICAMBIO

No	Denominazione del dettaglio/gruppo	5 W	7 W	9 W	11 W
1.	Manico di fissaggio	100368			
2.	Ventosa $\varnothing 36$	100492			
3.	Flangia cieca	101144			
4.	Tappo con guarnizione	$\varnothing 17,1 \times 1,6$			
5.	Tubo di giunzione/manicotto 2 pezzi	101455			
6.	Guarnizione del rubinetto	$\varnothing 21,95 \times 1,78$			
7.	Carcassa completa	130654	130655		
8.	Schermo di quarzo completo	130652	130653		
9.	Lampada fluorescente TC-S UV-C 	5 W	7 W	9 W	11 W
10.	Guarnizione coperchio quarzo 2 pezzi	$\varnothing 47 \times 2,5$			
11.	Guarnizione dell'alloggiamento della sterilizzatrice	$\varnothing 55 \times 3,5$			

DATI TECNICI

Tipo		5 W	7 W	9 W	11 W
Tensione/Frequenza	V/Hz	220-240/50			
TC-S UV-C	W	5	7	9	11
Tipo di presa per filamento		2G7			
Presa di forza	W	6,5	8,5	10,5	12,5
Volume dell'acquario	l	200	400	600	800
Produttività massima di pompa	l/h	400	800	1000	1500
Pressione massima	bar	0,2			
I gradi di protezione della carcassa	IP	IPX 8			
Diametro dei tubi flessibili	mm	12/16, 16/22, 19/25			
Lunghezza del cavo	m	1,9			

Egregio Cliente, ci congratuliamo per l'ottima scelta di uno sterilizzatore ad ultravioletti di alta qualità, destinato alla sterilizzazione dell'acqua negli specchi d'acqua, dell'acquario.

SPECIFICHE DELL'APPARECCHIO

L'acqua pompata attraverso l'apparecchio scorre in strato sottile direttamente nel campo d'azione dei raggi ultravioletti UV-C, che distruggono le alghe, i batteri e gli altri organismi patogeni. Grazie all'azione dello sterilizzatore l'acqua rimane per tutto il tempo biologicamente pura, e i pesci e le piante si sviluppano in un ambiente sano e confortevole. E' possibile dimenticarsi per sempre l'acqua verde a causa delle alghe.

- un dispositivo progettato per essere installato sia all'esterno che all'interno dell'acquario.

CONDIZIONI DI USO SICURO



- Prima di installare e di ogni avviamento del dispositivo leggere attentamente questo manuale e l'installazione.
- ✓ Durante la messa in funzione, la manutenzione e altri lavori nel serbatoio dell'acqua, scollegare dalla rete elettrica staccando la spina dalla presa di corrente.
 - ✓ Il dispositivo genera le radiazioni dannose per la pelle e gli occhi. Non utilizzare mai l'apparecchio con il coperchio rimosso!
 - ✓ Il dispositivo può essere alimentato solo dalla rete elettrica con i parametri nominali (tensione e frequenza) indicati sul corpo del dispositivo dalla presa situata in un luogo asciutto. Nella rete di alimentazione deve essere installato interruttore con la corrente di dispersione di 30 mA.
 - ✓ In caso di danni, immediatamente scollegarlo dalla rete. Un dispositivo con un cavo danneggiato o contenitore in vetro di quarzo non è adatto per un ulteriore uso. Il cavo di alimentazione non sostituibile non può essere sostituito. **È vietato effettuare riparazioni o sostituzione del cavo di alimentazione!**
 - ✓ **Quanto riguarda l'uso dello sterilizzatore in Paesi diversi possono avere diverse disposizioni particolari.**
 - ✓ Il dispositivo comprende una lampada UV-C. Uso accidentale del dispositivo, o il danneggiamento del contenitore può causare la fuoriuscita di pericolosi raggi UV-C. La radiazione UV emessa da lampada che si trova all'interno del sterilizzatore, anche in piccole quantità, è nociva per gli occhi e la pelle umana. **ATTENZIONE:** Non utilizzare la lampadina UV-C quando è stata rimossa dall'alloggiamento dell'unità! Le lampade non devono essere combi-

nati con altre fonti di energia di quanto previsto dal produttore del dispositivo. Si consiglia di leggere il manuale prima di aprire l'apparecchio. Scollegare il dispositivo dalla rete di alimentazione sempre prima di sostituire la lampadina UV-C.

- ✓ Questo dispositivo può essere utilizzato da bambini di età minima di 8 (otto) anni e da parte di persone con ridotte capacità fisiche, mentali e con la mancanza di esperienza e conoscenza del dispositivo, se verrà fornita assistenza o formazione per l'uso delle attrezzature in modo sicuro e comprendesi i rischi associati. I bambini non dovrebbero giocare con il dispositivo. I bambini non possono eseguire le operazioni di manutenzione oppure di pulizia del dispositivo senza la sorveglianza da parte delle persone adulte.

PREPARAZIONE ALL'AVVIAMENTO

I. INSTALLARE LA LAMPADA FLUORESCENTE

Prima di avviare lo sterilizzatore è necessario inserire la lampada fluorescente, eseguendo le seguenti operazioni:

1. ruotare la maniglia del supporto in senso antiorario,
2. estrarre il portalampada,
3. inserire la lampada fluorescente (9) nel portalampada fino allo scatto,

ATTENZIONE Non toccare il vetro della lampada fluorescente, eventualmente pulire le tracce di grasso delle dita con uno straccio asciutto

4. Inserire l'apparecchio con la lampada fluorescente montata (9) nel coperchio al quarzo (8) premendolo e ruotandolo in senso orario.

II. COLLEGARE LO STERILIZZATORE AL FLUSSO D'ACQUA

ATTENZIONE L'acqua che passa attraverso lo sterilizzatore deve essere prefiltrata meccanicamente (attraverso un filtro iniziale).

Lo sterilizzatore va alimentato attraverso una pompa. Può essere installato all'esterno e all'interno del laghetto. Sterilizzatore necessariamente deve essere collegato alla mandata della pompa. Fare attenzione a non sovraccaricare la pressione dell'acqua eccessivamente (valore limite è indicato nei dati tecnici).

ATTENZIONE Al fine di assicurare la rimozione dell'aria dallo sterilizzatore, per un funzionamento senza problemi, lo sterilizzatore va collocato lievemente inclinato, in modo che l'apertura di uscita sia il punto posto più in alto dello sterilizzatore.

Le staffe (1) possono essere utilizzate per fissare la sterilizzatrice, che può essere fissata a un armadio o a una scaffalatura con ventose (2) o viti.

AVVIAMENTO ED UTILIZZO

Dopo aver eseguito la preparazione sopra indicata, va per prima avviata la pompa collegata allo sterilizzatore. Si prega di verificare la tenuta dei tubi nel caso delle perdite sigillare. Solo dopo aver stabilizzato il flusso d'acqua, accendere lo sterilizzatore inserendo la spina nella presa di rete.

La sterilizzatrice è progettata per il funzionamento continuo. La lampada fluorescente UV-C ha una durata effettiva prevista di circa 10.000 ore. Al termine del periodo di funzionamento previsto dello sterilizzatore UV-C, va scollegato estraendo la spina dalla presa di rete.

PULIZIA DELLO STERILIZZATORE

Per un'azione efficace, lo sterilizzatore va pulito ad intervalli di alcune settimane, eseguendo le seguenti operazioni:

1. scollegare l'apparecchio e la pompa ad esso collegata dalla rete elettrica, estraendo la spina dalla presa,
2. scollegare l'apparecchio dal flusso d'acqua ed estrarre l'acqua rimasta all'interno,
3. Rimuovere l'apparecchio con la lampada fluorescente ruotandolo in senso antiorario,
4. Rimuovere con cautela il coperchio al quarzo (8) facendolo scivolare delicatamente dal corpo lampada (7), sciacquarlo sotto l'acqua corrente e asciugarlo con cura, soprattutto nella parte interna,
5. svitare i tubi di giunzione (5) e i tappi (3), estraendo le guarnizioni e pulirli accuratamente sotto un getto di acqua corrente,
6. pulire il corpo dello sterilizzatore,
7. rimontare l'apparecchio in successione inversa, tutte le guarnizioni devono essere inserite correttamente nelle loro scanalature e lubrificate con vaselina, e la lampada fluorescente deve essere inserita nel portalampana fino in fondo.

ATTENZIONE! Il dispositivo è dotato di un interruttore di sicurezza (microinterruttore) per proteggere l'utente dagli effetti nocivi di un'eventuale esposizione ai raggi UV-C. Nel momento in cui si accende il supporto nell'alloggiamento dello sterilizzatore (7), la lampada si spegne automaticamente (la lampada nell'alloggiamento dello sterilizzatore all'esterno del modulo di sterilizzazione **NON SI ACCENDE**). Prima di avviare l'apparecchio, accertarsi che la presa sia avvitata il più possibile e che formi un tutt'uno con l'alloggiamento (7).

SOSTITUZIONE DELLA LAMPADA FLUORESCENTE

Se la lampada fluorescente UV-C non funziona e la lampada va sostituita eseguendo le seguenti operazioni:

1. scollegare l'apparecchio estraendo la spina dalla presa,
2. scollegare l'apparecchio dal flusso d'acqua ed estrarre l'acqua rimasta all'interno ed asciugarlo completamente,
3. ruotare la maniglia del supporto in senso antiorario,
4. estrarre il portalampada,
5. estrarre la lampada fluorescente (9) dal portalampada ed inserirne una nuova fino allo scatto,

ATTENZIONE *Non toccare il vetro della lampada fluorescente, eventualmente pulire le tracce di grasso delle dita con uno straccio asciutto.*

6. inserire il portalampada insieme alla lampada fluorescente montata (9) nello sterilizzatore.

SMANTELLAMENTO E CANCELLAZIONE. ⌘

I rifiuti di apparecchiature elettriche ed elettroniche non devono essere smaltiti nella spazzatura. La selezione e il corretto smaltimento di questo tipo di rifiuti contribuisce alla protezione dell'ambiente naturale. L'utente è responsabile della consegna delle apparecchiature di scarto a un punto di raccolta specializzato, dove saranno accettate gratuitamente. Informazioni su questo punto possono essere ottenute presso l'autorità locale o presso il punto di acquisto.

CONDIZIONI DI GARANZIA

Il produttore fornisce una garanzia per un periodo di 24 mesi, a partire dalla data di acquisto. La garanzia copre esclusivamente i danni derivanti da colpa del produttore cioè i difetti dei materiali e gli errori di montaggio. Non copre i danni conseguenti all'utilizzo improprio del dispositivo, o all'utilizzo del dispositivo a scopi non conformi alla sua destinazione d'uso. Attenzione: ogni tentativo di modifica o di smontaggio del dispositivo che non rientra nell'ambito del normale utilizzo e manutenzione, provoca la perdita della garanzia!

Nel caso venga rilevato un malfunzionamento, è necessario inviare il dispositivo all'indirizzo del venditore o del produttore, insieme alla carta di garanzia compilata. Condizione per il riconoscimento del diritto alla garanzia è la corrispondenza tra la data di produzione impressa sul prodotto e quella indicata sulla carta di garanzia. Le presenti condizioni non escludono, non limitano e non sospendono i diritti dell'acquirente derivanti dalla difformità tra il prodotto e il contratto.

**KARTA GWARANCYJNA / GUARANTEE CARD
GARANTIESCHEIN / CARTE DE GARANTIE
ZÁRUČNÍ LIST / ГАРАНТИЙНЫЙ ТАЛОН
TARJETA DE GARANTÍA / SCHEDA DI GARANZIA**

Data sprzedaży / Date of selling / Verkaufsdatum /
Date de vente / Datum prodeje / Дата продажи /
Fecha de venta / Data di vendita

Stempel i podpis sprzedawcy / Stamp & signature of seller /
Stempel und Unterschrift des Händlers / Cachet et signature du vendeur /
Razítko a podpis prodeje / Печать и подпись дилера /
Sello y firma del distribuidor / Timbro e firma del rivenditore